



Ваша посудомийна машина	3	Таблиця програм	29
Натисніть, щоб відкрити	3	Підключення Wi-Fi	30
Інструкції з техніки безпеки	5	Connect Life	30
Замок від дітей	6	Підготовка	30
Встановлення	6	Підключення до мережі та створення пари	30
Функція захисту від переливання	6	Дистанційне керування посудомийною машиною	31
Зберігання та транспортування взимку	6	Дистанційний запуск посудомийної машини	31
Пакування	7	Підключення більшої кількості пристроїв ..	31
Утилізація	7	Підключення Wi-Fi Вимк. / Підключення Wi-Fi Увімк.	31
Перед першим миттям	8	Видалити всі пристрої	32
Жорсткість води	8	Налаштування	33
Основні налаштування	9	Догляд і чищення	37
Додайте ополіскувач	10	Додайте ополіскувач	37
Додайте сіль	10	Додайте сіль	37
Додайте автодозування	11	Додайте автодозування	38
Екологічне миття посуду	12	Очищення відсіку для автоматичного дозування та тримача	39
Економія електроенергії та води	12	Очистіть фільтри	39
Завантаження посуду в посудомийну машину	13	Чищення розбризкувачів і трубок для розбризкування	41
Крихкий посуд	13	Очищення посудомийної машини зовні	42
Завантаження впливає на результати	13	Запустіть самоочищення	42
Кошики посудомийної машини	15	Усунення забивань	42
Верхній кошик	15	Пошук і усунення несправностей	44
Середній кошик	17	Загальні	45
Нижній кошик	18	Wi-Fi	51
Лоток для столових приборів	20	Встановлення	53
Користування посудомийною машиною	22	Інструкції з техніки безпеки	53
Додайте миючий засіб	22	Встановлення	54
Увімкнення/вимкнення	23	Підключення до каналізації	54
Виберіть програму	23	Підключення до мережі водопостачання ..	55
Вибір функцій	26	Електричне з'єднання	55
Пуск/Стоп	27	Обслуговування	56
Індикатор стану	27	Інформація про ваш виріб	56
Якщо потрібно завантажити більше посуду	28	Технічна інформація	57
Збій живлення	28	Технічні дані	57
Після завершення роботи програми	28		
Ефективність сушіння	28		
Розвантаження посудомийної машини	28		

Ваша посудомийна машина

Вітаємо в нашій зростаючій сім'ї ASKO!

Ми пишаємося нашими приладами. Сподіваємося, цей прилад буде цінним і надійним помічником протягом багатьох років.

Перед використанням ознайомтеся з інструкцією з експлуатації. У ній містяться загальні поради, інформація про налаштування та регулювання, які можна виконувати, а також відомості про належний догляд за пристроєм.

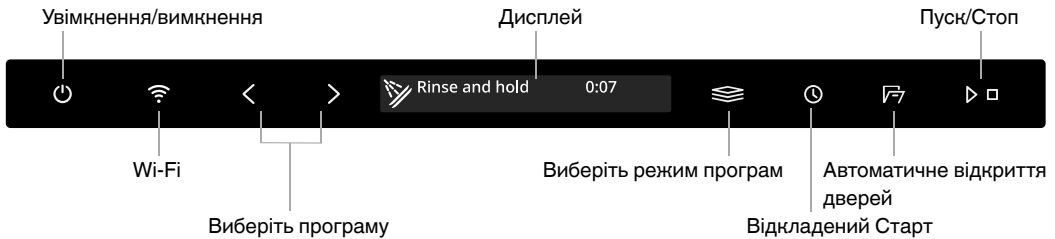

Символи на дисплеї:

✳ Додайте ополіснувач

☼ Додайте сіль

◆ Автодозування

⌚ Додайте автодозування

☁ Підключено до хмари

(Блимає при підключенні)

📱 Пульт дистанційного керування активований

Текст на дисплеї:

Очистіть фільтри

Запустіть самоочищення

Див. розділ *Догляд і чищення*.

Встановіть посудомийну машину, див. *Встановлення*. Потім злегка притисніть середину верхньої частини дверцят, щоб відкрити посудомийну машину. Натисніть

«Welcome to your new ASKO dishwasher. This is a first time setup.» відображається на дисплеї під час першого ввімкнення посудомийної машини. Важливо вибрати правильні налаштування для досягнення гарної якості миття посуду. Див. стор. 8.

Ви можете дистанційно керувати цією посудомийною машиною за допомогою смартфона/планшета. Підключіть посудомийну машину до бездротової мережі та створіть пару зі смартфоном/планшетом, щоб мати можливість дистанційно керувати та запускати посудомийну машину за допомогою додатка *Connect Life*. Програму можна використовувати для пошуку інформації, зміни налаштувань та моніторингу посудомийної машини. (Посудомийну машину завжди можна використовувати без додатка.)

Натисніть, щоб відкрити

Дверцята посудомийної машини можна відкрити без ручки.

Ваша посудомийна машина



- Прочитайте інструкцію з експлуатації та зберігайте її в надійному місці.
- Кількість стандартних комплектів посуду: 15
- Ніколи не використовуйте посудомийну машину в інших цілях, окрім указаних у цій інструкції з експлуатації.
- Не завантажуйте дверцята або корзини посудомийної машини жодними іншими предметами, окрім посуду.
- Ніколи не залишайте дверцята посудомийної машини відчиненими, оскільки хтось може спіткнутися на них. Вставте кошики, щоб уникнути перекидання посудомийної машини.
- Використовуйте лише м'які засоби, що призначені для посудомийних машин!
- Машиною можуть користуватися діти віком від 8 років, особи з обмеженими фізичними або розумовими можливостями, люди, що втратили пам'ять або не мають відповідного досвіду та знань. Під час користування машиною такі особи мають бути під наглядом або отримати вказівки з використання й розуміти інформацію щодо потенційних ризиків. Чищення машини не слід доручати дітям без нагляду дорослих.
- Пошкоджений шнур живлення повинен замінюватись лише працівником сервісного центру виробника або іншим кваліфікованим спеціалістом.
- Використовуйте цю посудомийну машину тільки в побутових умовах для миття побутового посуду. Будь-яке інше використання заборонено.
- Ніколи не кладіть у посудомийну машину посуд із залишками розчинника через ризик вибуху. Також у посудомийній машині не можна мити посуд, що містить попіл, віск або мастило.
- Діти мають бути під наглядом. Не дозволяйте дітям використовувати посудомийну машину або гратися з нею. Будьте особливо пильні, коли відкрито дверцята. Усередині може залишатися деяка кількість м'якого засобу! Після додавання м'якого засобу завжди відразу запускайте посудомийну машину.

Інструкції з техніки безпеки

- Посудомийна машина оснащена джерелом ультрафіолетового світла.
- Пошкоджене джерело ультрафіолетового світла має замінюватись лише працівником сервісного центру виробника або іншим кваліфікованим фахівцем.

УВАГА!

Ножі та інші гострі предмети потрібно класти кінцями донизу в лоток для столових приборів або горизонтально в інші корзини.

УВАГА!

Необхідно стежити за дітьми, оскільки м'який засіб для посудомийної машини є їдкою речовиною!

Замок від дітей

Ви можете активувати налаштування Автоматичний замок від дітей, щоб діти не запускали посудомийну машину. Див. розділ *Налаштування*. Ви також можете тимчасово активувати та деактивувати захисне блокування Замок від дітей. Натисніть та утримуйте протягом трьох секунд.

Встановлення

Див. розділ *Встановлення*.

Функція захисту від переливання

Функція захисту від переливу починає відкачувати воду з машини та відключає подачу води, якщо її рівень у посудомийній машині перевищує норму. Якщо захист від переливу спрацює, на дисплеї з'являється F54 (Переповнення водою). Вимкніть водопровідний кран та зверніться до найближчого сервісного центру. (Щоб уникнути витоків води з посудомийної машини, не виймайте вилку з розетки, доки водопровідний кран не буде вимкнено!)

Зберігання та транспортування взимку

Зберігайте посудомийну машину за температури вище нуля та уникайте її транспортування на далекі відстані в дуже холодну погоду. Транспортуйте машину у вертикальному положенні або поклавши її на задню панель.

Обережно поводьтеся з передніми кутами посудомийної машини, щоб вони не зігнулися, що може вплинути на відкриття дверцят.

Перед транспортуванням посудомийної машини або перед тривалим зберіганням необхідно спочатку видалити воду з машини. Запустіть програму Самоочищення.

Пакування

Зовнішня упаковка захищає виріб під час транспортування. Пакувальний матеріал придатний для переробки для повторного використання. Розділіть різні види пакувального матеріалу, щоб зменшити використання сировини та кількість відходів. Ваш дилер може забрати упаковку для переробки або направити вас до найближчого центру переробки для повторного використання.

Склад упаковки:

- Гофрокартон, виготовлений із матеріалу, який на 100% піддається переробці для повторного використання
- Пінополістирол (EPS) без додавання хлору та фтору.
- Опора, виготовлена з необробленого дерева.
- Захисний пластик, виготовлений із поліетилену (PE).

Утилізація

Посудомийна машина виготовлена та маркована з урахуванням вторинної переробки. Коли термін експлуатації посудомийної машини завершується та потрібно утилізувати машину, необхідно негайно вивести її з ладу. Витягніть кабель живлення та якомога коротше обріжте його.

Зверніться до відповідних місцевих органів, щоб отримати інформацію про процедуру належної утилізації посудомийної машини.

Перед першим миттям

Жорсткість води

Для якісного миття посуду в посудомийній машині має використовуватися пом'якшена вода (вода з низьким вмістом мінералів). Від твердої води залишається білий наліт на посуді та в посудомийній машині.

Перевірка жорсткості води

Жорсткість води визначається за допомогою німецьких ступенів жорсткості води ($^{\circ}\text{dH}$), французьких ступенів жорсткості води ($^{\circ}\text{fH}$), англійських ступенів жорсткості води ($^{\circ}\text{eH}$) або мілімольів на літр (ммоль/л).

Якщо жорсткість води, що подається, перевищує 5°dH ($9^{\circ}\text{fH} / 6^{\circ}\text{eH} / 0,9\text{ммоль/л}$), її потрібно пом'якшувати. Для цього використовується автоматичний вбудований пом'якшувач води. Для максимальної ефективності пом'якшувач необхідно відрегулювати з урахуванням жорсткості води, що надходить. Після регулювання пом'якшувача додайте миючий засіб та ополіскувач у дозах для м'якої води.

Зверніться в місцеву службу водопостачання, щоб дізнатися про жорсткість води у своєму регіоні.

Запишіть значення жорсткості води. _____

$^{\circ}\text{dH}$	$^{\circ}\text{fH}$	$^{\circ}\text{eH}$	mmol/l	Рекомендоване налаштування
0-5	0-9	0-6	0,0-0,9	0
6-8	10-14	7-10	1,0-1,4	1
9-11	15-20	11-14	1,5-2,0	2
12-14	21-25	15-18	2,1-2,5	3
15-19	26-34	19-24	2,6-3,4	4
20-24	35-43	25-30	3,5-4,3	5
25-29	44-52	31-36	4,4-5,2	6
30-39	53-70	37-49	5,3-7,0	7
40-49	71-88	50-61	7,1-8,8	8
50	89	62	8,9	9

Якщо жорсткість води перевищує 50°dH ($89^{\circ}\text{fH} / 62^{\circ}\text{eH} / 8,9\text{ммоль/л}$), рекомендується підключити зовнішній пом'якшувач води.

Збільшення споживання під час відновлення

Вбудований пом'якшувач води посудомийної машини регулярно відновлюється для продовження виконання свого функціонального призначення. Відновлення подовжує програму миття і збільшує споживання електроенергії та води. Частота відновлення пом'якшувача води посудомийної машини залежить від вибраного налаштування.

Приклад. Якщо програма Екологічна виконується за жорсткості води 14°dH ($25^{\circ}\text{fH} / 18^{\circ}\text{eH} / 2,5\text{ммоль/л}$), пом'якшувач води відновлюється через рівні проміжки часу (після 7 циклів миття посуду), споживання електроенергії збільшується на $0,015\text{кВт/год}$, а споживання води — на $2,3\text{л}$, тимчасом як тривалість виконання програми подовжується на 3 хв. Відновлення відбувається під час виконання основного миття за програмою.

УВАГА!

Від твердої води залишається білий наліт на посуді та в посудомийній машині. Тому важливо вибрати правильне налаштування для пом'якшувача води! Див. розділ Жорсткість води.

Не допускається запускати посудомийну машину з порожнім відділенням для солі, якщо жорсткість води, що подається, перевищує 5°dH (9°fH /6°eH /0,9 ммоль/л).

Основні налаштування

Злегка притисніть середину верхньої частини дверцят, щоб відкрити посудомийну машину. Натисніть .

«Welcome to your new ASKO dishwasher. This is a first time setup.» відображається на дисплеї. Важливо вибрати правильні налаштування для досягнення гарної якості миття посуду.

Виберіть параметр за допомогою < або >. Підтвердіть вибраний параметр за допомогою .

Налаштування		
1.	Language (Мова)	Виберіть мову, що буде відображатися на дисплеї.
2.	Ополіскувач 0/1/2/3/4/5 <i>Заводські попередні налаштування: 4</i>	Завдяки використанню засобу для полоскання, посуд висушується швидше і більш якісно. Про хороші результати миття свідчить також чистий і блискучий посуд. <i>Для дозатора засобу для полоскання можна встановити значення від 0 (вимкнено) до 5 (високе дозування).</i>
3.	Жорсткість води 0/1/2/3/4/5/6/7/8/9 <i>Заводські попередні налаштування: 4</i>	Налаштування пом'якшувача води. Виберіть налаштування залежно від жорсткості води в системі водопостачання. Важливо, щоб це налаштування було правильним! <i>Для води з жорсткістю нижче 6°dH (10°fH /7°eH /1,0 ммоль/л) виберіть 0. Пом'якшувач води вимикається, і не потрібно додавати сіль.</i>
4.	ТАВ Увімк./Вимк. <i>Заводські попередні налаштування: Вимк.</i>	Активуйте це налаштування при використанні миючого засобу «все-в-одному», що містить ополіскувач. Це налаштування зменшує дозування ополіскувача.
5.	Автодозування 0 мл - 40 мл <i>Заводські попередні налаштування: 0 мл (Вимк.)</i>	Активуйте цю установку, якщо ви хочете використовувати автоматичне дозування миючого засобу. Точне дозування залежить від того, яку програму запущено. Для програми Автоматична дозування також залежить від того, наскільки брудним є посуд.

Щоб змінити вибране налаштування, див. розділ .Налаштування.

Перед першим миттям

* Додайте ополіскувач

Залийте ополіскувач у відділення для ополіскувача, якщо ви вибрали Ополіскувач 1 - 5.



1. Відкрийте кришку відсіку засобу для полоскання.
2. Обережно додайте ополіскувач до вказаного рівня **MAX**.
3. Витріть усі залишки засобу для полоскання навколо відсіку.
4. Міцно закрийте кришку.

⌘ Додайте сіль

Додайте сіль у відділення для солі, якщо ви вибрали Жорсткість води 1 - 9.

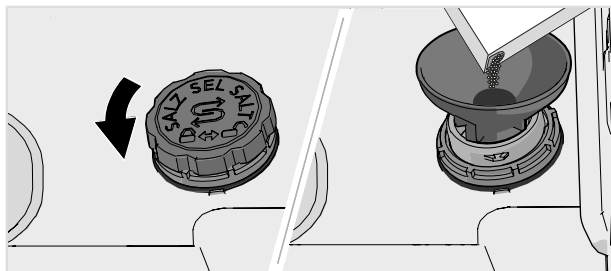

1. Зніміть кришку відділення для солі, повернувши її проти годинникової стрілки.
2. Розташуйте жолоб із комплекту постачання посудомийної машини в отвір для додавання відсіку для солі. Спочатку налейте близько 1 літр води.
3. Додайте достатньо солі, щоб заповнити відділення для солі (макс. 750 грамів). Використовуйте спеціальну сіль для посудомийної машини.
4. Витріть залишки солі, щоб можна було міцно закрутити кришку.

⚠ УВАГА!

Щоб запобігти утворенню плям іржі, програму миття потрібно негайно запускати після додавання солі.

Додайте автодозування

Заповніть відділення автоматичного дозування гелем для посудомийної машини, якщо ви активували налаштування Автодозування.



1. Відкрийте кришку відділення автоматичного дозування, щоб додати гель для миття у посудомийних машинах.
2. Обережно додайте гель для посудомийної машини до рівня з позначкою **MAX**.
3. Очистіть всі надлишки миючого гелю для посудомийної машини зовні відділення.
4. Міцно закрийте кришку.

ПРИМІТКА!

Використовуйте лише гель для посудомийної машини у відділенні автоматичного дозування! Не використовуйте порошок для посудомийної машини. Рідина також не повинна використовуватися, оскільки піна, що утворюється, заважає ефективній роботі посудомийної машини.

Деякі густі гелі для посудомийних машин не підходять для відсіку з автоматичним дозуванням. Додавайте дуже густий гель для миття посуду до відділення для ручного дозування. Див. рекомендації виробника миючого засобу.

Дозування гелю для миття в посудомийних машинах

Гель для миття в посудомийних машинах дозується під час основного миття для всіх програм, крім Самоочищення. Гель також дозується під час попереднього миття у наступних програмах:

Автоматична
Універсальна
Інтенсивна
Програма за часом 2:00, 2:30

Екологічніше миття посуду

Економія електроенергії та води

У разі використання посудомийної машини в житлових приміщеннях споживання електроенергії та води здебільшого нижче, якщо порівнювати з миттям посуду вручну.

Не полощіть посуд під проточною водою

Не полощіть посуд під проточною водою, оскільки це призведе до збільшення споживання електроенергії та води. Просто зіскребіть великі залишки їжі перед завантаженням посуду в посудомийну машину.

Вибирайте екологічний миючий засіб

Прочитайте заяву щодо захисту довкілля на упаковці!

Надто велика кількість миючого засобу, ополіскувача та солі може призвести до менш ефективного миття посуду, а також більше впливає на навколишнє середовище.

Запускайте повністю завантажену посудомийну машину

Заощаджуйте електроенергію та воду, запускаючи програму тільки після повного завантаження посудомийної машини (див. кількість стандартних комплектів посуду). Використовуйте програму Ополіскування, щоб прополоскати посуд у разі виникнення неприємних запахів.

Ви також можете використовувати програму Провітрювання для запобігання неприємним запахам від брудного посуду, залишеного в посудомийній машині.

Запускайте програми при нижчій температурі

Якщо посуд лише злегка забруднено, можна вибрати програму з низькою температурою.

Вибір програми миття – Екологічна

Ця програма підходить для миття посуду звичайної забрудненості та є найбільш ефективною з погляду загального споживання електроенергії та води.

Програма миття призначена для ефективною мийки з використанням якнайменшої кількості енергії та води. Програма мие на низькій температурі тривалий час.

Вибір параметра – Автоматичне відкриття дверей

Кращі результати сушки досягаються за використання параметра Автоматичне відкриття дверей, завдяки якому дверцята посудомийної машини автоматично відкриваються. Перш ніж розвантажувати посудомийну машину, дочекайтеся, поки посудомийна машина повідомить, що програму завершено та посуд охолонув.

Підключення до мережі холодного водопостачання

Підключіть посудомийну машину до мережі холодного водопостачання, якщо для опалення будинку використовується нафта, електроенергія або газ.

Підключення до мережі гарячого водопостачання

Підключіть посудомийну машину до мережі гарячого водопостачання (максимум 70 °C), якщо для опалення будинку використовуються енергозберігаючі засоби, наприклад центральне опалення, сонячна або геотермальна енергія. Підключення до гарячого водопостачання скорочує тривалість миття та зменшує споживання енергії посудомийною машиною.

ПРИМІТКА!

Не перевищуйте дозволена температура водопостачання. Певні матеріали, що використовуються в деяких предметах посуду, не витримують впливу високих температур. Див. підрозділ *Крихкий посуд* у розділі *Завантаження посуду в посудомийну машину*.

Завантаження посуду в посудомийну машину

Крихкий посуд

Деякі предмети посуду не можна мити в посудомийній машині. Це обумовлено кількома причинами. Деякі матеріали не можуть витримати впливу високих температур, а інші можна пошкодити миючим засобом для миття посуду.

Будьте обережні, наприклад, із виробами ручної роботи, крихким оздобленням, кришталем і склом, сріблом, міддю, оловом, алюмінієм, деревом і пластиком. Шукайте позначку "можна мити в посудомийній машині".

Оздоблення, яке можна легко пошкодити

Порцелянові вироби з оздобленням на глясовій поверхні (шершаві на дотик) не слід мити в посудомийній машині.

Кришталі і скло

Мийте крихкі предмети із кришталю/скла з використанням м'якої програми миття Кришталі і скло. Обов'язково використовуйте невелику кількість миючого засобу і розміщуйте предмети таким чином, щоб вони не торкалися один одного під час мийки.

Завдяки використанню засобу для полоскання, посуд висушується швидше і більш якісно. Про хороші результати миття свідчить також чистий і блискучий посуд.

Скляні предмети, розписані вручну, а також антикварні і дуже крихкі предмети не слід мити в посудомийній машині.

Срібло

Предмети зі срібла та нержавіючої сталі не мають стикатися, оскільки срібло може втратити колір.

Щоб уникнути появи плям і потемніння, розділяйте посуд, виготовлений з різних металів, наприклад срібла, нержавіючої сталі та алюмінію.

Алюміній

Алюмінієві вироби можуть втратити блиск у разі миття в посудомийній машині. Однак якісний алюмінієвий посуд можна мити в посудомийній машині, навіть якщо блиск буде частково втрачено.

Столове приладдя із приклеєними ручками

Деякі типи клею непридатні для миття в посудомийній машині. У таких випадках можуть відклеїтися ручки.

Завантаження впливає на результати

Акуратно завантажуйте посуд для забезпечення найкращих результатів миття та сушіння за мінімально можливого споживання електроенергії та води. Дайте посудомийній машині можливість дістатися до всіх поверхонь, очистити їх і якомога ретельніше висушити посуд.

- Усі брудні поверхні має бути направлено всередину та вниз!
- Предмети посуду можна складати один в одній або один на одній.
- Нахильте посуд із заглибленням, наприклад чашки, щоб вода для полоскання стікала. Це особливо важливо для пластикових предметів.
- Слідкуйте за тим, щоб малі предмети не випали крізь кошик посудомийної машини; помістіть їх у кошик для столового приладдя.

Завантаження посуду в посудомийну машину

ПРИМІТКА!

Переконайтеся, що розбризкувачі можуть вільно обертатися.

Завантаження посуду в посудомийну машину

Кошки посудомийної машини

Посудомийна машина оснащена верхнім кошиком, середнім кошиком і нижнім кошиком з лотком для столових приборів.

Вигляд кошиків може відрізнятися в залежності від конструкції посудомийної машини.

Верхній кошик

Складайте склянки, чашки, миски, мисочки та блюдця у верхній кошик. Усі брудні поверхні мають бути направлені всередину та вниз! Винні келихи слід класти на полиці для фужерів, а ножі — на стійку для ножів праворуч.

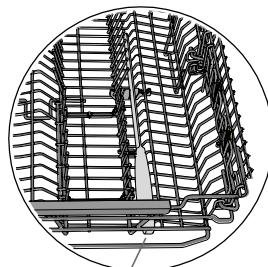
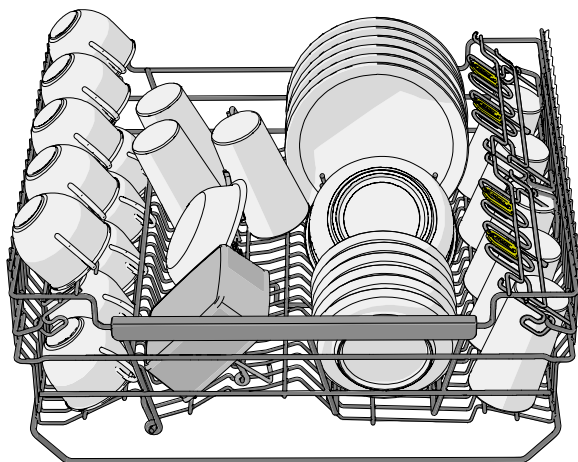

Стойка для ножів

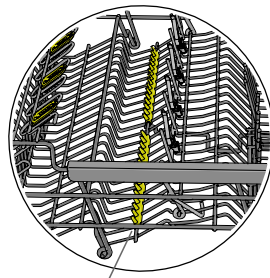
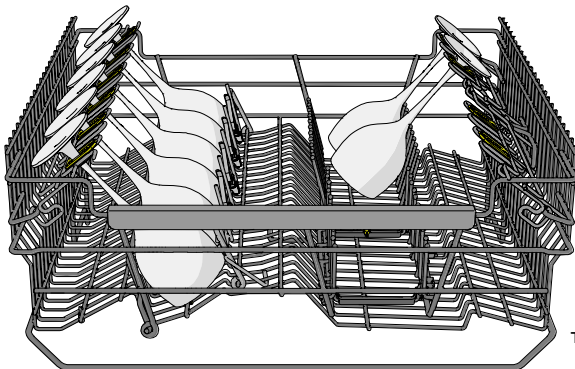

Можна встановити додаткові тримачі для келихів для вина. (У пластиковому пакеті, що додається.)

Регульовані опори для тарілок

Регульовані опори для тарілок можна посунути відповідно до розміру посуду.

Завантаження посуду в посудомийну машину

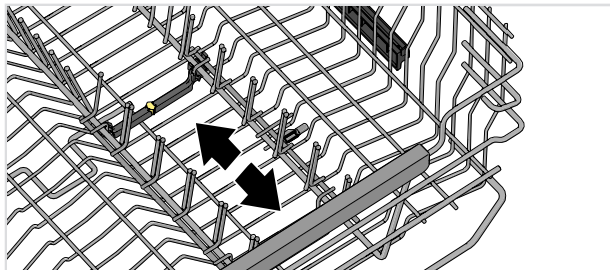

Підймання верхньої корзини

1. Витягніть верхню корзину.
2. Тримайте верхню корзину за бокові стінки обома руками, підніміть її.

Опускання верхньої корзини

1. Витягніть верхню корзину.
2. Візьміться за сторони верхнього кошика обома руками і натисніть на дві стопорні ручки, щоб опустити верхній кошик.

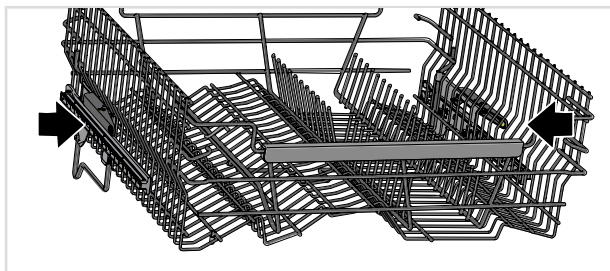

Завантаження посуду в посудомийну машину

Середній кошик

Середній кошик оснащений двома вставками. Вставка із трубками розбризкувача підходить для невисоких предметів. Вставка для столових приладів підходить для половників, віночків, столових приборів та аналогічних предметів.

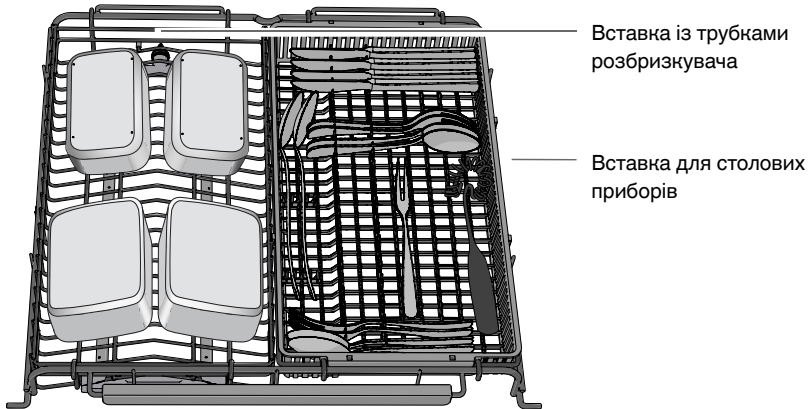

Миття великих предметів

Якщо в нижньому кошику потрібно вимити великі предмети, потрібно видалити дві вставки із середнього кошика або витягти весь середній кошик. Щоб витягти весь середній кошик, візьміться за сторони середнього кошика обома руками та підніміть обидві сторони одночасно. Для повторного складання виконайте той же процес у зворотному порядку.

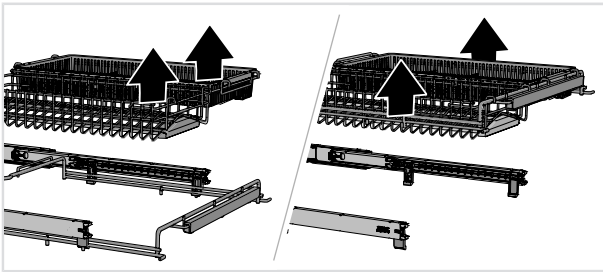

Аксесуар

Купіть додаткову вставку з трубками розбризкувача для середнього кошика, тоді ви зможете мити нижчі предмети, такі як склянки, чашки та миски. Цей аксесуар можна придбати там же, де ви купили посудомийну машину.

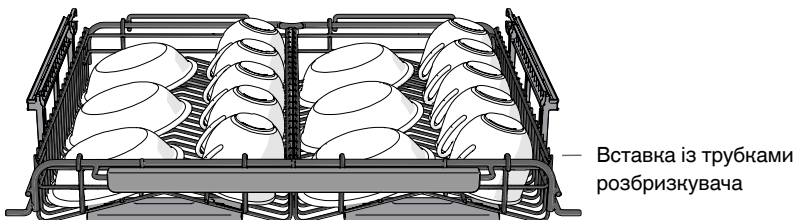

Завантаження посуду в посудомийну машину

Нижній кошик

У нижньому кошику розташовуйте тарілки, мисочки, блюда для сервірування, каструлі та столові прибори (у кошику для столових приборів).

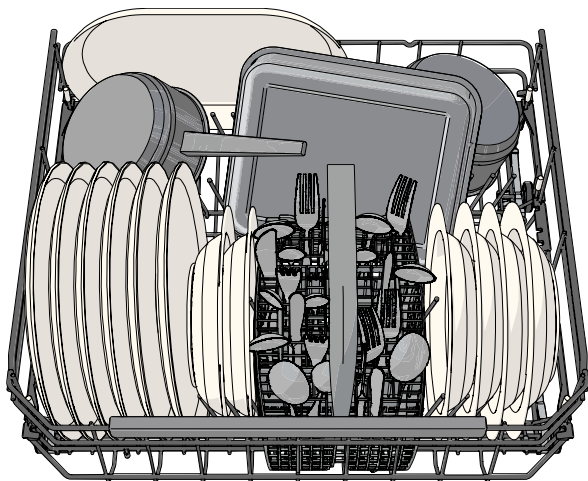

Регульовані опори для тарілок

Регульовані опори для тарілок можуть бути відрегульовані відповідно до посуду. Звільніть опори для тарілок, проштовхнувши їх усередину, перш ніж перемістити їх. Опори для тарілок також можна скласти, щоб полегшити завантаження каструль та мисок.

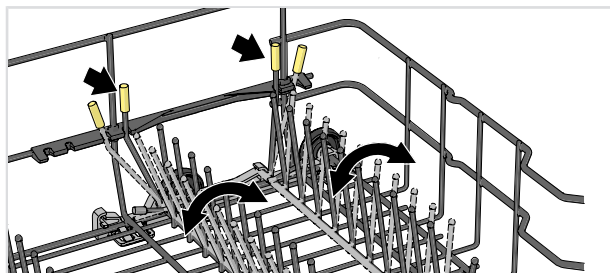

У задній частині з правого боку нижнього кошика опори для тарілок можна зсунути разом, щоб забезпечити більше місця, наприклад, для керамічного посуду або глибокої сковороди.



Завантаження посуду в посудомийну машину

Фіксатор для ваз та пляшок

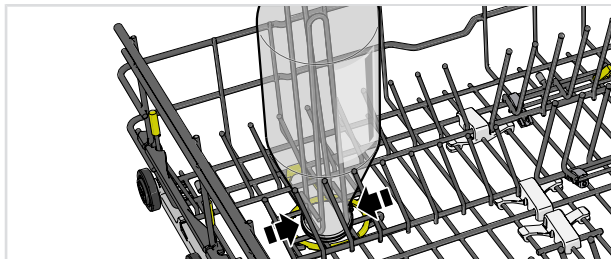

Регульовані зони посиленого миття Power Zone

Дві регульовані зони посиленого миття Power Zone можна встановити в двох різних положеннях або вимкнути.

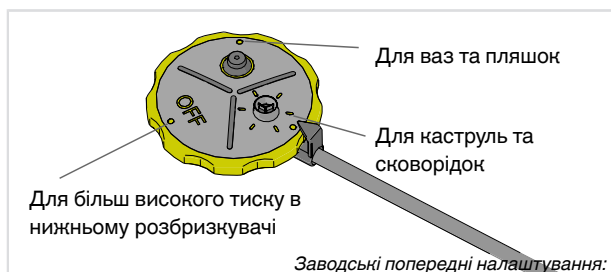

Залиште зони посиленого миття Power Zone відкритими, якщо ви хочете збільшити потік води, де, наприклад, ви розмістили казанулі та сковорідки або вази та пляшки. Відключіть зони посиленого миття, якщо ви хочете збільшити тиск у нижньому розбризкувачі.

Миття великих тарілок

Ви можете відрегулювати положення нижньої корзини для тарілок діаметром 25-29 см, переміщуючи регульовані утримувачі та їх кріплення для збільшення відстані між рядами.

Завантаження посуду в посудомийну машину

Акcesуар

Придбайте полицю для винних келихів, що вміщає шість високих ¹⁾ винних келихів. Полиця для винних келихів розроблена для забезпечення оптимальних результатів миття та сушіння високих винних келихів. Полицю для винних келихів слід класти в задній частині нижнього кошика. Цей акcesуар доступний у магазині, де ви придбали посудомийну машину.

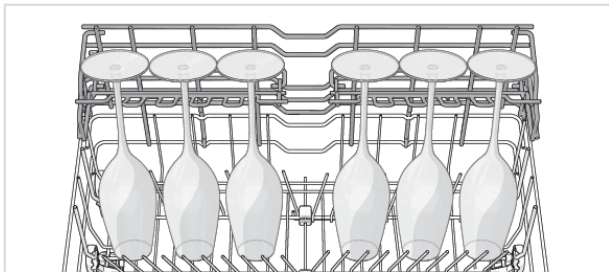

Лоток для столових приборів

Розташуйте столові прибори, окрім ножів, ручками донизу, розставляючи їх якомога далі одне від одного. Слідкуйте, щоб ложки не розташовувалися одна в одній.

Лоток для столових приборів найкраще ставити посередині в передній частині нижнього кошика, щоб забезпечити найефективнішу роботу спеціальної розбризкувальної форсунки, призначеної для цього лотка.

УВАГА!

Ножі та інші гострі предмети потрібно класти кінцями донизу в лоток для столових приборів або горизонтально в інші корзини.

Відкидна секція для малих предметів

Усередині лотка для столових приборів є відкидна секція для маленьких предметів або коротких виробів продовгуватої форми, наприклад насадок для електричного вінчика.

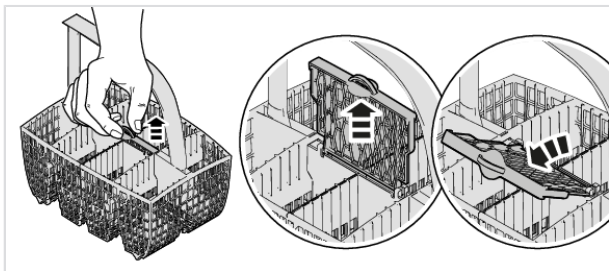

¹⁾ Висота: макс. 25 см, діаметр: макс. 7,5 см

Завантаження посуду в посудомийну машину

Аксесуар

Придбайте додатковий кошик для столового приладдя. Додатковий кошик для столового приладдя є гнучким, і його можна розібрати і приєднати до нижнього кошика або великого кошика для столового приладдя, щоб зробити додатковий великий кошик для столового приладдя. Цей аксесуар доступний у магазині, де ви придбали посудомийну машину.

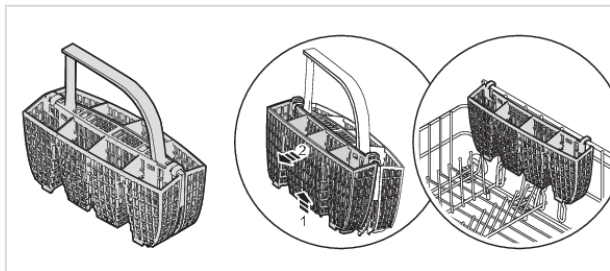

Користування посудомийною машиною

Додайте миючий засіб

У вас є два варіанти додавання мюючого засобу – ручний або автоматичний. Щоб активувати Автодозування, див. розділ *Налаштування*. Відділення для ручного дозування мюючого засобу можна використовувати як доповнення навіть при активації Автодозування (наприклад, для відбілювача або якщо відділення для автоматичного дозування порожнє).

Виконайте інструкції, зазначені на упаковці мюючого засобу. Цю посудомийну машину обладнано пом'якшувачем води, тому використовуйте дози мюючого засобу та засобу для полоскання, що підходять для м'якої води.

Не додавайте мюючий засіб у відділення для ручного дозування при використанні автоматичного дозування мюючих засобів! Занадто велика кількість мюючого засобу погіршує результат миття та негативно впливає на навколишнє середовище.

Відділення для мюючого засобу з ручним дозуванням

Відділення для мюючого засобу має бути сухим під час додавання мюючого засобу.

Якщо використовується порошковий або рідкий мюючий засіб для посудомийної машини, додайте невелику кількість мюючого засобу до відділення для попереднього миття.



ПРИМІТКА!

Використовуйте лише мюючі засоби, що призначені для посудомийних машин! Не можна використовувати рідину для миття, оскільки піна, що утворюється, заважає ефективній роботі посудомийної машини.

Універсальний мюючий засіб

На ринку існує багато видів універсальних мюючих засобів. Уважно прочитайте інструкції для цих продуктів.

Активуйте налаштування TAB та деактивуйте налаштування Ополіскувач при використанні мюючого засобу «все-в-одному», що містить ополіскувач.

Для коротких програм (менше 75 хвилин) не рекомендується використовувати таблетки для посудомийних машин). Використовуйте порошок або рідкий мюючий засіб для посудомийних машин.

ПРИМІТКА!

Оптимальні результати миття та сушки досягаються за використання звичайного мюючого засобу для посудомийних машин з ополіскувачем і сіллю, що дозуються окремо.

У разі виникнення запитань зв'яжіться з виробником мюючого засобу.

Користування посудомийною машиною



Увімкнення/вимкнення

Відкрийте дверцята та натисніть . Відкрийте водопровідний кран, якщо він закритий.

Виберіть програму

Екологічна завжди обрано за промовчанням. Щоб вибрати іншу програму, натисніть < або >, доки потрібна програма не відобразиться на дисплеї.

Виберіть програму відповідно до типу посуду та його забрудненості.

Екологічна

Ця програма підходить для миття посуду звичайної забрудненості та є найбільш ефективною з погляду загального споживання електроенергії та води.

Більше про екологічніше миття посуду можна дізнатися в розділі *Екологічніше миття посуду*.

Для сильно забруднених страв із великою кількістю жиру слід використовувати програму із вищою температурою.

Автоматична

Посудомийна машина може визначити забрудненість посуду та відповідно відрегулювати споживання води та температуру. Після першого встановлення потрібно запустити програму п'ять разів, перш ніж посудомийна машина адаптується та почне забезпечувати найкращі результати.

При активації Автодозування дозування гелевого миючого засобу для посудомийної машини також коригується.

Універсальна

Ефективна програма для щоденного використання, за допомогою якої з посуду видаляються злегка підсохлі залишки їжі. (Ця програма не призначена для миття посуду з підгорілими залишками, наприклад посуду для духовки.)

Інтенсивна

Програма з високою температурою для розчинення жиру на дуже забрудненому посуді, у тому числі каструлях та формах для запікання. Якщо такого посуду недостатньо для заповнення машини, то в кошики можна завантажити тарілки та інший посуд.

Користування посудомийною машиною



Швидка Про²⁾

Швидка й ефективна програма для посуду зі злегка підсохлими залишками їжі. (Ця програма не призначена для миття посуду з підгорілими залишками їжі, як-от посуду для духовки.)

Налаштування Автоматичне відкриття дверей важливе задля забезпечення найкращих результатів сушіння.



Із попереднім нагріванням (30 хв + 20 хв)

Програма миття з фазою попереднього підігріву (вода підігрівається протягом 30 хв) і фазою миття (посуд миється протягом 20 хв). Цю програму для швидкого миття можна запускати протягом 180 хв після завершення фази попереднього підігріву.

Крок 1. Щоб розпочати фазу попереднього підігріву, натисніть **▷ □**. Зачиніть дверцята. (Під час попереднього підігріву води розбризкувачі обертаються, а індикатор стану горить червоним кольором.) Дочекайтеся, доки індикатор стану загориться синім кольором. Під час відкриття дверцят на дисплеї відображається напис «Попереднє нагрівання завершено», що свідчить про готовність до запуску фази миття протягом наступних 180 хв.

Посуд можна завантажувати протягом усієї фази попереднього підігріву. Ця програма не призначена для миття посуду з підсохлими залишками їжі. Обов'язково зішкребіть із посуду великі залишки їжі, перш ніж завантажувати його в посудомийну машину.

Крок 2. Щоб розпочати фазу миття, натисніть **▷ □**.



Кришталі і скло

М'яка програма миття з низькою температурою для миття крихких предметів із кристалю або скла. Обов'язково використовуйте невелику кількість миючого засобу та розміщуйте предмети так, щоб вони не торкалися один одного під час миття. Див. також підрозділ *Крихкий посуд* у розділі *Завантаження посуду в посудомийну машину*. За допомогою цієї програми також можна мити фарфор, який щойно використовувався та не має підсохлих залишків їжі.



Програма за часом

Ця програма налаштовується відповідно до вказаного часу виконання або завершення. Використовуючи цю програму, важливо вибрати час відповідно до забрудненості посуду.

Натисніть кнопку **⌚**, щоб задати потрібний час роботи програми.

0:15-0:45	Злегка забруднений посуд
1:00-1:30	Посуд звичайної забрудненості
2:00-2:30	Дуже брудний посуд



Гігієна

Програма забезпечує гігієнічне очищення посуду, наприклад, дитячих пляшечок чи дощечок для нарізання. Вода подається при високій температурі і під час основного миття, і під час останнього полоскання.

²⁾ У поєднанні з Швидкий режим, час роботи програми скорочується (до 39 хвилин).

Користування посудомийною машиною



Пластик

Програма, призначена для миття пластикових предметів, які пристосовано для миття в посудомийній машині. Під час цієї програми виконується надзвичайно довгий цикл сушіння. Також можна мити порцеляновий посуд і склянки.



Ополіскування

Використовується для полоскання посуду, поки очікується на повне завантаження посудомийної машини.



Самоочищення

Програма самоочищення для гігієнічного очищення бака посудомийної машини, розбризкувача та трубок для розбризкування.

Ця програма повинна запускатися (без посуду в машині) із звичайним миючим засобом для посудомийних машин або лимонною кислотою. Додайте їх у відділення для миючого засобу із ручним дозуванням. (Мийний засіб не додається автоматично під час роботи функції Автодозування.) На ринку також представлені спеціальні засоби для чищення посудомийних машин. Інформацію щодо видалення накипу дивіться у *Бак посудомийної машини* розділі *Догляд і чищення*.



Нижня корзина

Цю програму можна використовувати, якщо лише потрібно помити тарілки та столові прибори в нижній корзині. У верхню корзину можна також покласти злегка забруднений посуд.



Верхня корзина

Цю програму можна використовувати, лише якщо потрібно помити чашки та склянки, розташовані у верхній корзині. У нижню корзину можна також покласти злегка забруднений посуд.

72h

Провітрювання³⁾

Ця програма запобігає неприємним запахам від брудного посуду, залишеного в посудомийній машині. Активується тільки вентилятор посудомийної машини (через рівні проміжки часу протягом 72 годин).



Виберіть режим програм

Натисніть  для прокручування доступних режимів програми. Символ тьмяно світиться у доступних режимах програми та світиться яскравіше, коли режим програми активовано. (Режими програм, які можна вибрати, різняться залежно від програми.)



Зелений

Посудомийна машина використовує менше енергії і води.

►► Швидкий режим

Час програми скорочено, але посудомийна машина використовує більше енергії.

³⁾ Активуйте *Контроль запаху* в розділі *Меню налаштувань посудомийної машини*. Див. розділ *Налаштування*.

Користування посудомийною машиною

Нічний режим

Нижчий рівень шуму під час програми миття. Час програми подовжено.

Інтенсивний режим

Більш висока температура розчиняє жир на дуже брудному посуді, проте посудомийна машина споживає більше електроенергії та води, а час виконання програми подовжується.

УФ-очищення

Вода при останньому ополіскуванні дезінфікується ультрафіолетовим світлом та теплом, щоб вбити мікроорганізми. Посудомийна машина споживає більше енергії, і час роботи програми збільшується.

Вибір функцій

Доступні параметри тьмяно підсвічуються. Виберіть параметри (F7, ☉), щоб активувати їх. Параметри світяться яскравіше за активації. (Параметри, які можна вибрати, різняться залежно від програми.)

Автоматичне відкриття дверей

Дверцята посудомийної машини автоматично відкриваються, скорочуючи програму і прискорюючи висихання. Перш ніж розвантажувати посудомийну машину, дочекайтеся, поки посудомийна машина не повідомить, що програму завершено та посуд охолонув.

Час сушіння Автоматичне відкриття дверей варіюється (від 5 до 90 хвилин) залежно від моделі, програми та температури останнього ополіскування.

Параметр Автоматичне відкриття дверей попередньо вибрано для деяких програм.

ПРИМІТКА!

Для досягнення найкращих результатів сушіння не закривайте дверцята до закінчення фази сушіння й автоматичного вимкнення машини.

УВАГА!

Дверцята посудомийної машини не можна блокувати чи закривати в разі автоматичного відкриття. Це може привести до пошкодження механізму замка дверцят. Зачекайте щонайменше 5 хв, перш ніж закрити дверцята.

Відкладений Старт

Якщо вибрати Відкладений Старт, посудомийна машина запуститься через 1–24 години після натискання кнопки D □ і закриття дверцят.

1. Щоб увімкнути параметр ☉, натисніть кнопку Відкладений Старт один раз. Щоб встановити час затримки, натисніть або утримуйте кнопку кілька разів.
2. Натисніть D □ і закрийте дверцята. Таймер розпочинає зворотній відлік часу, і посудомийна машина запуститься, коли мине вибраний час.

Щоб скасувати параметр Відкладений Старт, відкрийте дверцята, а потім натисніть і утримуйте D □ протягом трьох секунд.

Користування посудомийною машиною

▷ □ Пуск/Стоп

Натискайте кнопку ▷ □, доки на дисплеї не з'явиться «Програму запущено, Закрийте дверцята». Це означає, що посудомийна машина готова до запуску. Зачиніть дверцята належним чином, інакше посудомийна машина не запуститься.

Якщо посудомийна машина не запущена або дверцята не зачинені протягом 2 хвилин після останнього натискання на панель керування, машина вимикається.

Інструкції з дистанційного запуску посудомийної машини містяться в розділі *Підключення Wi-Fi*.

Зупинення або змінення програми

Щоб змінити програму після запуску посудомийної машини, відкрийте дверцята, а потім натисніть і утримуйте ▷ □ протягом трьох секунд. Додайте більше миючого засобу, якщо відкрито кришку дозатора миючого засобу. Потім виберіть нову програму, натисніть ▷ □ і закрийте дверцята.

Час до завершення

Після вибору програми, режиму програм та параметра на дисплеї відобразиться тривалість останнього використання програми.

Індикатор стану

Індикатор стану в нижній частині посудомийної машини вказує інформацію за допомогою 3 різних кольорів.

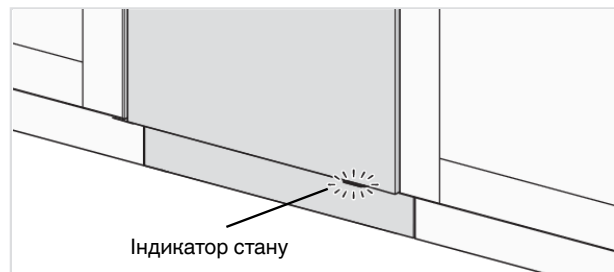

Блакитний – завантажте більше

Програму запущено, але можна завантажити додатковий посуд.

Червоний - Не завантажуйте посуд

Додатковий посуд завантажувати не слід (через ризик отримання незадовільних результатів миття).

Індикатор, що блимає, вказує на відчинення дверцят під час виконання програми. Блимання індикатора, коли дверцята закриті, свідчить про помилку. Див. розділ Пошук і усунення несправностей.

Зелений - Вийміть посуд

Програму миття завершено. Індикатор стану горітиме протягом 15 хв.

Блимає синій/зелений

Індикатор стану блимає синім/зеленим кольором, вказуючи на активацію дистанційного запуску.

Користування посудомийною машиною

Якщо потрібно завантажити більше посуду⁴⁾

Відкрийте дверцята. Посудомийна машина автоматично припинить роботу. Додайте посуд і закрийте дверцята. Через деякий час посудомийна машина продовжить програму.

Якщо програму миття посуду було запущено дистанційно, перервана програма буде продовжуватися після закриття дверцят. Ви можете керувати посудомийною машиною за допомогою програми *Connect Life* та дистанційно зупиняти програму, хоча ви не зможете дистанційно запустити її знову.

Збій живлення

Якщо посудомийна машина вимикається через збій живлення під час миття посуду, програма продовжить роботу при відновленні живлення. Якщо живлення вимикається під час сушіння, програма переривається.

Якщо програму миття посуду було запущено дистанційно, перервана програма буде продовжуватися після відновлення живлення. Ви можете керувати посудомийною машиною за допомогою програми *Connect Life* та дистанційно зупиняти програму, хоча ви не зможете дистанційно запустити її знову.

Якщо під час сушіння дверцята були відчинені більше 2 хвилин, програма переривається.

Після завершення роботи програми

У кінці програми пролунає один короткий сигнал. У розділі *Налаштування* описується, як змінити цей параметр.

Крім того, на завершення програми вказує увімкнення зеленого індикатора стану.

Після завершення програми та відкриття дверцят на дисплеї з'являється напис «Програму виконано».

Посудомийна машина вимикається автоматично після завершення програми. Перекривайте водопровідний кран після кожного використання.

Ефективність сушіння

- Повністю завантажте посудомийну машину.
- Нахиляйте посуд із заглибленням, наприклад чашки, щоб вода для полоскання стікала. Це особливо важливо для пластикових предметів.
- Долийте засіб для полоскання або збільште його дозу.
- Активуйте функцію Автоматичне відкриття дверей.
- Дайте посуду охолонути перед розвантаженням посудомийної машини.

Розвантаження посудомийної машини

Гарячий фарфор більш крихкий. Дайте посуду охолонути в посудомийній машині перед розвантаженням.

Спочатку розвантажте нижній кошик, щоб водянні краплі з верхнього кошика не потрапили на посуд у нижньому кошику.

⁴⁾ Не слід завантажувати більше посуду, якщо індикатор стану світиться червоним кольором.

Таблиця програм

Програми	Миючий засіб (мл)	Режим програм / Параметр	Кількість попередніх промивок	Основне миття	Кількість полосань	Останнє ополіскування	Величини споживання ¹⁾				Спож. води (літр)
							Холодна вода ²⁾	Гаряча вода ³⁾	Електроенергія (прибл. кВт/год)	Час миття посуду (прибл. год:хв)	
Екологічна ⁴⁾	25	5)		48 °C	2	44 °C	3:30	0,65	3:20	0,3	9,6
Автоматична	25	5)	1-2	50-65 °C	2-3	60 °C	2:10-3:10	0,9-1,4	1:50-2:50	0,6-1,0	11,5-18,5
Універсальна	25	5)	1	60 °C	2	60 °C	2:40	1,1	2:20	0,7	12,5
Інтенсивна	25		2	70 °C	2	70 °C	2:50	1,6	2:30	1,2	16,0
Швидка Про	25	5)		60 °C	3	65 °C	0:59	1,1	0:59	0,7	14,5
Із попереднім нагріванням	20			65 °C	2	55 °C	0:30 + 0:20	0,9	0:20 + 0:20	0,6	9,5
Кристаль і скло	20			45 °C	2	50 °C	1:40	0,7	1:20	0,4	10,0
Програма за часом	25		0-2	<65 °C	2	<65 °C	0:15-2:30	0,3-1,4	0:15-2:30	0,2-1,0	10,0-16,5
Гілена	25			70 °C	2	70 °C	1:05	1,3	0:45	0,9	10,5
Пластик	25	5)	1	55 °C	2	68 °C	2:30	1,2	2:10	0,8	13,0
Ополіскування			1				0:07	0,01	0:07	0,01	3,5
Самочищення				70 °C	2	70 °C	1:05	1,0	0:45	0,6	10,0
Нижня корзина	20		1	65 °C	2	60 °C	2:10	1,1	1:50	0,7	13,0
Верхня корзина	20		1	65 °C	2	60 °C	2:10	1,1	1:50	0,7	13,0
Провітрювання							72:00	0,2	72:00	0,2	

1) Величини споживання залежать від температури води на вході, кімнатної температури, об'єму завантаженого посуду, вибору додаткових функцій тощо.

2) Підключення до мережі холодної водопостачання, температура води — прибл. 15 °C.

3) Підключення до мережі гарячого водопостачання, температура води — прибл. 60 °C.

4) Ця програма підходить для миття посуду звичайної забрудненості та є найбільш ефективною з погляду загального споживання електроенергії та води.

5) Автоматичне відкриття дверей

Підключення Wi-Fi

Connect Life

Ви можете дистанційно керувати цією посудомийною машиною за допомогою смартфона/планшета. Підключіть посудомийну машину до бездротової мережі, щоб мати можливість дистанційно керувати та запускати посудомийну машину за допомогою програми *Connect Life*. Програму можна використовувати для пошуку інформації, зміни налаштувань, запуску програми та моніторингу посудомийної машини. (Посудомийну машину завжди можна використовувати без мобільного додатка.)

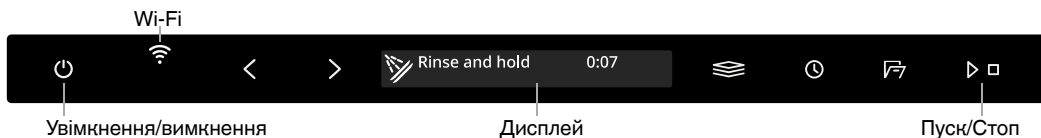

Підготовка

- Ваш смартфон/планшет має бути підключений до Інтернету.
- Маршрутизатор у бездротовій мережі має бути підключений до Інтернету, а посудомийна машина має знаходитись у зоні дії бездротової мережі.
- За допомогою смартфона/планшета завантажте програму *Connect Life* з відповідного магазину програм або відскануйте QR-код нижче.



- QR-код посудомийної машини (і код AUID) знаходяться на табличці із серійним номером.



Підключення до мережі та створення пари

Підключіть посудомийну машину до бездротової мережі та створіть пару зі смартфоном/планшетом. (Це також можна зробити з Меню налаштувань посудомийної машини.)

- Відкрийте програму *Connect Life* та зареєструйте обліковий запис.
- Перейдіть до розділу *Пристрої*. Натисніть кнопку *Додати пристрої* або + Оберіть *Побутова техніка*.
- Відскануйте QR-код посудомийної машини (на табличці із серійним номером). Дотримуйтесь подальших інструкцій у програмі.
- Відкрийте дверцятка посудомийної машини та натисніть \odot .
- На панелі керування посудомийної машини: натисніть та утримуйте Wi-Fi протягом 2 секунд, щоб запустити *Встановлення підключення*.

Wi-Fi Символ мережі на дисплеї

Блимає з інтервалом 0,5 с Посудомийна машина готова до підключення до бездротової мережі або створення пари зі смартфоном/планшетом.

Блимає з інтервалом 1,0 с Посудомийна машина підключена до бездротової мережі.

Горить

Посудомийна машина підключена до бездротової мережі та хмари.

Дистанційне керування посудомийною машиною

Символ мережі посудомийної машини  відображається на дисплеї під час створення пари посудомийної машини зі смартфоном/планшетом. Ви можете використовувати програму *Connect Life* для моніторингу посудомийної машини та зміни налаштувань.

Дистанційний запуск посудомийної машини

Щоб дистанційно запустити посудомийну машину, натисніть . На дисплеї з'явиться Дистанційний старт активовано. Зачиніть дверцята. Індикатор стану блиматиме синім/зеленим кольором, вказуючи на активацію дистанційного запуску.

У додатку *Connect Life* виберіть та запустіть програму.



Якщо двері не зачиняються протягом 2 хвилин, машина вимикається.

ПРИМІТКА!

Посудомийну машину завжди можна використовувати без мобільного додатка. При натисканні на панель керування посудомийною машиною команди з програми *Connect Life* блокуються на 10 секунд.



Підключення більшої кількості пристроїв

До посудомийної машини можна підключити більшу кількість пристроїв/користувачів. (Це також можна зробити з Меню налаштувань посудомийної машини.)

- Відкрийте програму *Connect Life* і увійдіть до свого облікового запису або зареєструйте новий обліковий запис.
- Перейдіть до розділу *Пристрої*. Натисніть кнопку *Додати пристрої* або + Оберіть *Побутова техніка*.
- Відскануйте QR-код посудомийної машини (на табличці із серійним номером). Дотримуйтесь подальших інструкцій у програмі.
- Відкрийте дверцята посудомийної машини та натисніть .
- На панелі керування посудомийної машини: натисніть та утримуйте  протягом 4 секунд, щоб запустити *Додати пристрій*.

Підключення Wi-Fi Вимк. / Підключення Wi-Fi Увімк.



Після підключення посудомийної машини до локальної мережі можна вибрати *Підключення Wi-Fi Вимк.*, щоб деактивувати підключення. Оберіть *Підключення Wi-Fi Увімк.* для повторного підключення до тієї самої мережі. (Це також можна зробити з Меню налаштувань посудомийної машини.)

- На панелі керування посудомийною машиною: натисніть та утримуйте  протягом 8 секунд, щоб вибрати *Підключення Wi-Fi Вимк.*. Коротко натисніть  щоб обрати *Підключення Wi-Fi Увімк.* ще раз.



Підключення Wi-Fi

Видалити всі пристрої

Видаліть всі підключені пристрої/користувачів. (Це також можна зробити з Меню налаштувань посудомийної машини.)

- На панелі керування посудомийної машини: натисніть та утримуйте  протягом 4 секунд, потім натисніть та утримуйте  протягом 3 секунд, щоб вибрати Видалити всі пристрої.

Відкрийте дверцята та натисніть .

Щоб відкрити Меню налаштувань посудомийної машини, натисніть < або >, поки на дисплеї не з'явиться  Меню налаштувань, та підтвердіть свій вибір за допомогою .

Щоб вийти з Меню налаштувань посудомийної машини, виберіть Вихід і підтвердьте вибір за допомогою .

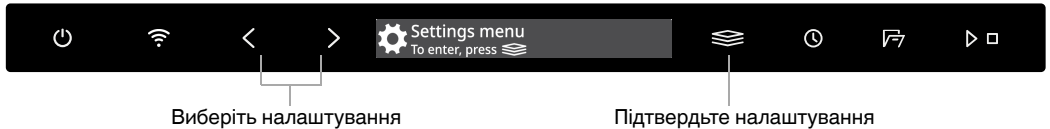





Налаштування	Альтернативи	
1. Мова	<i>English/Svenska/Norsk/Suomi/Dansk/Deutsch/Español/Italiano/Nederlands/Français/Russkij/Eesti/Latviešu/Lietuvių/Sloven./Hrvatski/简体中文/繁體中文/Português/Polish/日本語/Serbian/Slovak/Czech</i>	Можна вибрати мову дисплея.
2. Мережа Стан Wi-Fi	На дисплеї з'являється поточний «Стан Wi-Fi». Підключіть посудомийну машину до бездротової мережі, щоб мати можливість дистанційно керувати посудомийною машиною за допомогою програми <i>Connect Life</i> . Див. <i>Підготовка</i> у розділі <i>Підключення Wi-Fi</i> .	
Підключення Wi-Fi	<i>Увімк./Вимк.</i> Після підключення посудомийної машини до локальної мережі можна вибрати <i>Підключення Wi-Fi Вимк.</i> , щоб деактивувати підключення. Оберіть <i>Підключення Wi-Fi Увімк.</i> для повторного підключення до тієї самої мережі.	
Встановлення підключення	Підключіть посудомийну машину до бездротової мережі та створіть пару зі смартфоном/планшетом. <ul style="list-style-type: none"> Відкрийте програму <i>Connect Life</i> та зареєструйте обліковий запис. Перейдіть до розділу <i>Пристрої</i>. Натисніть кнопку <i>Додати пристрої</i> або + Оберіть <i>Побутова техніка</i>. Відскануйте QR-код посудомийної машини (на табличці із серійним номером). Дотримуйтеся подальших інструкцій у програмі. Виберіть <i>Встановлення підключення</i>. 	
Додати пристрій	До посудомийної машини можна підключити більшу кількість пристроїв/користувачів.	

Налаштування

Налаштування	Альтернативи	
		<ul style="list-style-type: none"> Відкрийте програму <i>Connect Life</i> та зареєструйте обліковий запис. Перейдіть до розділу <i>Пристрої</i>. Натисніть кнопку <i>Додати пристрої</i> або + Оберіть <i>Побутова техніка</i>. Відскануйте QR-код посудомийної машини (на табличці із серійним номером). Дотримуйтеся подальших інструкцій у програмі. Виберіть <i>Додати пристрій</i>.
Видалити всі пристрої		Ви можете видалити всі підключені пристрої/користувачів <i>Видалити всі пристрої</i> .
Скидання налаштувань Wi-Fi		Оберіть <i>Скидання налаштувань Wi-Fi</i> , щоб відновити заводські установки за замовчуванням.
Вихід		Оберіть <i>Вихід</i> , щоб вийти з меню, натисніть <i>Мережа</i> та виберіть  .
3. Вибір програм	<p>Екологічна <i>Увімк./Вимк.</i> Автоматична <i>Увімк./Вимк.</i> Універсальна <i>Увімк./Вимк.</i> Інтенсивна <i>Увімк./Вимк.</i> Швидка Про <i>Увімк./Вимк.</i> Із попереднім нагріванням <i>Увімк./Вимк.</i> Кристаль і скло <i>Увімк./Вимк.</i> Програма за часом <i>Увімк./Вимк.</i> Гігієна <i>Увімк./Вимк.</i> Пластик <i>Увімк./Вимк.</i> Ополіскування <i>Увімк./Вимк.</i> Самоочищення <i>Увімк./Вимк.</i> Нижня корзина <i>Увімк./Вимк.</i> Верхня корзина <i>Увімк./Вимк.</i> Провітрювання <i>Увімк./Вимк.</i></p>	Програми в меню можна відобразити або приховати. Виберіть <i>Увімк.</i> або <i>Вимк.</i> (Екологічна не може бути приховано в меню.)
4. Автоматичний замок від дітей	<i>Увімк./Вимк.</i>	<p>Ви можете активувати параметр <i>Автоматичний замок від дітей</i>, щоб запобігти запуску посудомийної машини дітьми.</p> <p>Щоб тимчасово деактивувати або активувати налаштування <i>Автоматичний замок від дітей</i>, натисніть та утримуйте  протягом трьох секунд.</p>

Налаштування	Альтернативи	
5. Дисплей: Логотип	<i>Увімк./Вимк.</i>	На дисплеї відображається налаштування для приховання логотипа.
6. Дисплей: Яскравість	<i>1/2/3/4</i>	Для налаштування яскравості дисплея.
7. Гучність кнопок	<i>0/1/2/3</i>	Звуковий сигнал підтверджує, що натиснуто кнопку на панелі керування.
8. Гучність сповіщення	<i>0/1/2/3</i>	Звуковий сигнал сповіщає про завершення програми миття. <i>Про повідомлення про помилку завжди сповіщає гучний звуковий сигнал.</i>
9. Ополіскувач	<i>0/1/2/3/4/5</i>	Налаштування дози засобу для полоскання. Для дозатора засобу для полоскання можна встановити значення від 0 (вимкнено) до 5 (високе дозування). Збільште дозу засобу для полоскання: <ul style="list-style-type: none"> якщо на посуді є плями від води. Зменшіть об'єм засобу для полоскання: <ul style="list-style-type: none"> якщо на посуді є липка біла або синя плівка; якщо на посуді видно смуги; якщо утворюється піна. Якщо вода дуже м'яка, засіб для полоскання можна розбавити водою у співвідношенні 50:50.
10. Жорсткість води	<i>0/1/2/3/4/5/6/7/8/9</i>	Налаштування пом'якшувача води. Виберіть налаштування залежно від жорсткості води в системі водопостачання. Важливо, щоб це налаштування було правильним! <i>Див. Жорсткість води у розділі Перед першим миттям.</i> <i>Для води з жорсткістю нижче 6° dH (10° fH / 7° eH / 1,0 ммоль/л) виберіть 0. Пом'якшувач води вимикається, і не потрібно додавати сіль.</i>
11. ТАВ	<i>Увімк./Вимк.</i>	Активуйте це налаштування при використанні миючого засобу «все-в-одному», що містить ополіскувач. Це налаштування знижує дозування ополіскувача та впливає на частоту відновлення вбудованого пом'якшувача посудомийної машини.

Налаштування

Налаштування	Альтернативи	
12. Автодозування	0 мл - 40 мл	Активуйте цю установку, якщо ви хочете використовувати автоматичне дозування мийочого засобу. <i>Точне дозування залежить від того, яку програму запущено. Для програми Автоматична дозування також залежить від того, наскільки брудним є посуд.</i> 0 мл (Вимк.)
13. Супер-полоскання	Увімк./Вимк.	Функція Супер-полоскання ополіскує посуд додатково двічі. Час роботи програми збільшується, і посудомийна машина споживає більше енергії та води. <i>Активовано в наступних програмах:</i> Універсальна Інтенсивна Швидка Про Гігієна Пластик Нижня корзина Верхня корзина
14. Натисніть, щоб відкрити	Увімк./Вимк.	Дверцята посудомийної машини можна відкрити без ручки.
15. Внутрішнє освітлення при вимкненому живленні	Увімк./Вимк.	Оберіть, чи буде внутрішнє освітлення вмикатися, коли посудомийна машина вимикається та дверцята відкриті. (Якщо  увімкнено, внутрішнє освітлення завжди вмикається, коли відкриваються дверцята.)
16. Контроль запаху	Увімк./Вимк.	Коли Контроль запаху активується, ^{72h}  Провітрювання можна вибрати із таблиці програми.
17. Зчитування помилки		Будь-які повідомлення про помилку. <i>У разі звернення до центру обслуговування вас можуть запитати інформацію щодо останніх повідомлень про помилку.</i>
18. Скидання налаштувань		Відновлює заводські установки за замовчуванням. Оберіть Скидання налаштувань і натисніть   .
19. Вихід		Щоб вийти з Меню налаштувань посудомийної машини, виберіть Вихід і натисніть  .

* Додайте ополіскувач

Якщо потрібно долити засіб для полоскання, на дисплеї засвітиться наведений вище символ.



1. Відкрийте кришку відсіку засобу для полоскання.
2. Обережно додайте ополіскувач до вказаного рівня **MAX**.
3. Витріть усі залишки засобу для полоскання навколо відсіку.
4. Міцно закрийте кришку.

Після додавання засобу символ може зникнути лише через деякий час.

⌘ Додайте сіль

Якщо потрібно додати сіль, на дисплеї засвітиться наведений вище символ.

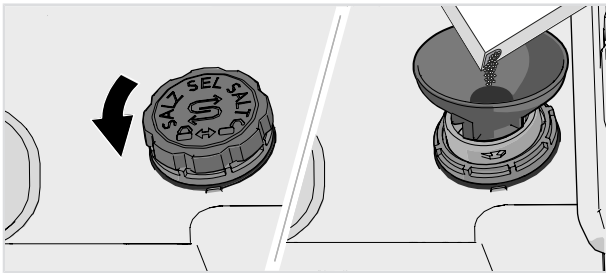

1. Зніміть кришку відділення для солі, повернувши її проти годинникової стрілки.
2. Помістіть жолоб із комплекту постачання посудомийної машини в отвір для додавання відділення для солі. (Вода потрібна тільки спочатку.)
3. Додайте достатньо солі, щоб заповнити відділення для солі (макс. 750 грамів). Використовуйте спеціальну сіль для посудомийної машини.
4. Витріть залишки солі, щоб можна було міцно закрутити кришку.

Після додавання засобу символ може зникнути лише через деякий час.

Догляд і чищення

⚠ УВАГА!

Щоб запобігти утворенню плям іржі, програму миття потрібно негайно запускати після додавання солі.

У жодному разі не додавайте миючий засіб для посудомийних машин у відсік для солі. Це призводить до пошкодження пом'якшувача води!

💧 Додайте автодозування

Коли гелевий мийний засіб закінчується і його потрібно поповнити, на дисплеї з'являється наведений символ. (Програми 1-2 можна запускати до того, як відсік повністю спорожніє.)



1. Відкрийте кришку відділення автоматичного дозування, щоб додати гель для миття у посудомийних машинах.
2. Обережно додайте гель для посудомийної машини до рівня з позначкою **MAX**.
3. Очистіть всі надлишки миючого гелю для посудомийної машини зовні відділення.
4. Міцно закрийте кришку.

ПРИМІТКА!

Використовуйте лише гель для посудомийної машини у відділенні автоматичного дозування! Не використовуйте порошок для посудомийної машини. Рідина також не повинна використовуватися, оскільки піна, що утворюється, заважає ефективній роботі посудомийної машини.

Деякі густі гелі для посудомийних машин не підходять для відсіку з автоматичним дозуванням. Додавайте дуже густий гель для миття посуду до відділення для ручного дозування. Див. рекомендації виробника миючого засобу.

Очищення відсіку для автоматичного дозування та тримача

При необхідності очистіть відсік для автоматичного дозування та тримач.

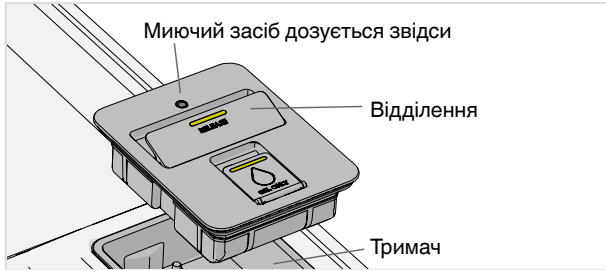

Відділення

1. Відсік можна підняти для очищення та заправки.
2. Переконайтеся, що дозуючий отвір не заблоковано.

Тримач

1. Вийміть відсік, щоб очистити тримач.
2. Додайте миючий засіб у відсік для миючих засобів із ручним дозуванням та запустіть програму миття посуду з високою температурою. Як варіант, запустіть програму самоочищення. Див. Самоочищення у розділі *Нористування посудомийною машиною*.
3. Поповніть відсік.

Очистіть фільтри

Фільтр грубого очищення

Фільтр грубого очищення вловлює крупні частинки їжі, які не можуть пройти через зливний насос. За потреби спорожніть фільтр грубого очищення. Його слід очищувати через регулярні проміжки часу, що залежать від частоти використання посудомийної машини.

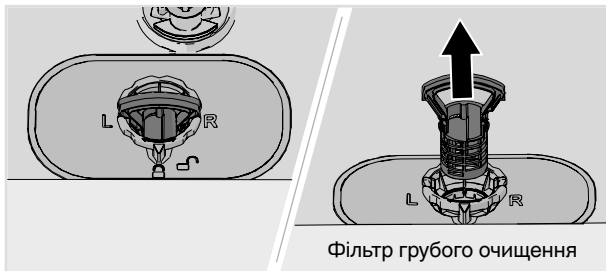

1. Підніміть фільтр грубого очищення, взявши його за ручку.
2. Очистіть фільтр.
3. Установіть фільтр грубого очищення на місце. Натискайте на нього, доки він не зафіксується з клацанням.

Догляд і чищення

Фільтр тонкого очищення

Частинки, що збираються у фільтрі тонкої очистки, автоматично вимиваються під час кожного миття. За потреби промийте фільтр тонкої очистки. Його слід очищувати через регулярні проміжки часу, що залежать від частоти використання посудомийної машини.

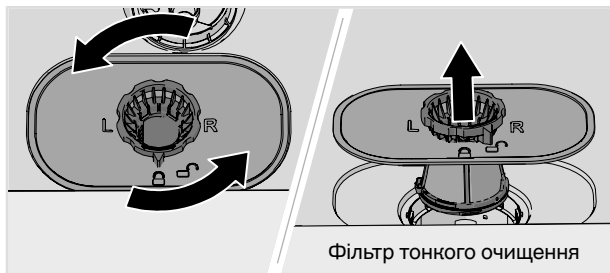

1. Поверніть кріпильне кільце проти годинникової стрілки та підніміть фільтр тонкого очищення, не нахилиючи.
2. Очистьте фільтр тонкого очищення.
3. Установіть фільтр тонкого очищення на місце та поверніть кріпильне кільце за годинниковою стрілкою до кінця. Перевірте, щоб краї щільно прилягали.
Обов'язково встановіть фільтр грубого очищення на місце!

ПРИМІТКА!

Якість миття посуду може знизитися, якщо фільтри грубого та тонкого очищення встановлено неправильно. Посудомийну машину не можна використовувати без фільтрів!



Чищення розбризкувачів і трубок для розбризкування

Отвори та підшипники можуть іноді засмічуватись. Видаліть забруднення за допомогою шпильки або подібного предмета. У розбризкувачів також є отвори внизу.

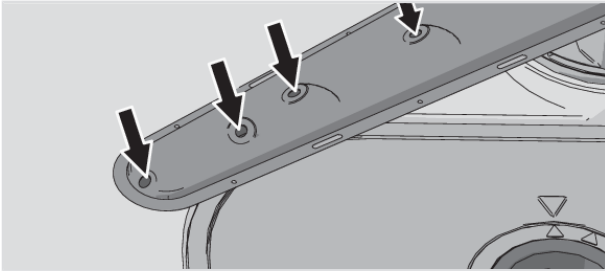

Для полегшення очищення можна зняти розбризкувачі. Після очищення не забудьте щільно закріпити їх на місці.

Верхня крильчатка для розбризкування

- Витягніть верхню корзину.
- Викрутіть підшипники розбризкувача проти годинникової стрілки, щоб від'єднати розбризкувач від верхнього кошику.

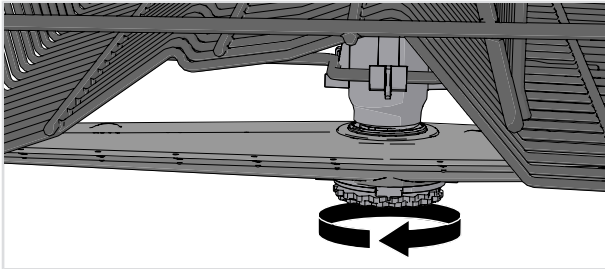

Трубки для розбризкування в середньому кошику

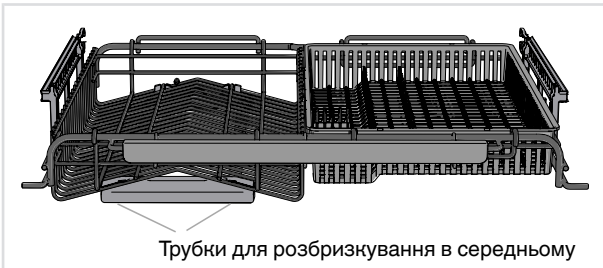

- Витягніть середній кошик.
- Перевірте отвори у трубках для розбризкування.

Нижня крильчатка для розбризкування

- Потягніть нижній розбризкувач прямо вгору, щоб зняти його.

Догляд і чищення

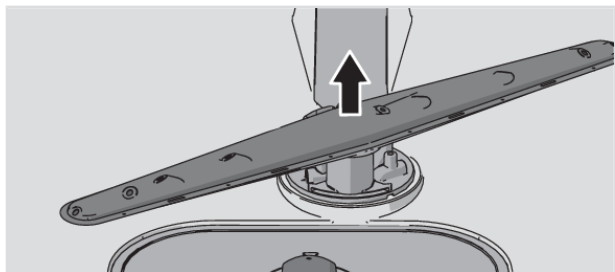

Очищення посудомийної машини зовні

Дверцята й ущільнення дверцят

Відкрийте дверцята. Регулярно очищайте краї дверцят і ущільнення дверцят злегка змоченою тканиною. Ущільнення дверцят потрібно чистити біля нижнього переднього краю посудомийної машини щіткою для миття посуду.

Панель керування

Тримайте дисплей і кнопки в чистоті. У разі потреби протирайте їх сухою або злегка змоченою тканиною. Ніколи не використовуйте засоби для чищення, оскільки вони можуть подрпати поверхню.

Запустіть самоочищення

Бак посудомийної машини

Бак посудомийної машини виготовлений із нержавіючої сталі та залишається чистим у разі нормального (регулярного) використання.

У разі використання жорсткої води всередині посудомийної машини може відкладатися вапняний наліт. Якщо це трапилось, запустіть програму Самоочищення, додавши дві столові ложки лимонної кислоти у відділення для миючого засобу (не завантажуючи посуд у машину). На ринку також доступні спеціальні очищувальні засоби.

Усунення забивань

Розблокування зливного насоса

Якщо після завершення програми в посудомийній машині залишається вода, це може свідчити про забивання зливного насоса. У такому разі з'являється повідомлення про помилку Помилка відведення води.

1. Вимкніть машину за допомогою \odot та витягніть вилку з настиної розетки.
2. Вийміть фільтр грубої очистки та фільтр тонкої очистки.
3. Вичерпайте воду з бака посудомийної машини.
4. Щоб оглянути зливний насос, зніміть жовтий фіксатор зливного насоса праворуч у нижньому зливі. (При необхідності використовуйте плоскогобці.)
5. Рукою поверніть колесо насоса, розташоване за стопором для зливного насоса. Обережно вийміть усі гострі предмети, як-от скло.
6. Встановіть знову стопор зливного насоса разом із фільтрами тонкої і грубої очистки.
7. Знову підключіть машину до електромережі.

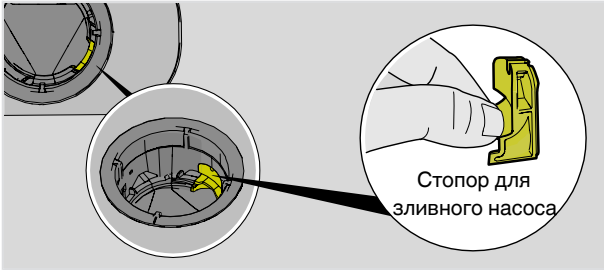

ПРИМІТКА!

Не забудьте встановити стопор зливного насоса на місце.

Розблокування фільтра шланга подачі води

Якщо вода, що подається, містить дрібні часточки, зовнішній фільтр шланга подачі води може заблокуватися, результатом чого буде повідомлення про помилку Помилка подачі води.

1. Вимкніть машину за допомогою \odot та витягніть вилку з настиної розетки.
2. Закрийте водопровідний кран.
3. Викрутіть шланг подачі води.
4. Обережно вийміть зовнішній фільтр зі шланга подачі води та прочистіть його.
5. Встановіть фільтр на місце та переконайтеся, що прокладку розташовано належним чином.
6. Міцно прикрутіть шланг подачі води на місце.
7. Під'єднайте машину до настиної розетки та відкрийте водопровідний кран. Зачекайте трохи, доки стабілізується тиск води, і переконайтеся, що підключення водонепроникне.

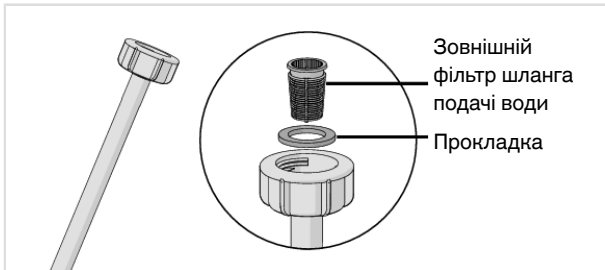

Пошук і усунення несправностей

Повідомлення про помилку		Необхідна дія
F10	Переповнення водою 1	Прочистіть зливний насос. Див. розділ <i>Догляд і чищення</i> . Якщо проблема не вирішена, зверніться до найближчого сервісного центру.
F11	Помилка відведення води	Див. У посудомийній машині залишається вода у стовпці «Проблема» в таблиці нижче. Якщо проблема не вирішена, зверніться до найближчого сервісного центру.
F12	Помилка подачі води 1	Переконайтеся, що відкрито водопровідний кран. Перевірте, чи не засмічений зовнішній фільтр впускного шлангу. Див. <i>Розблокування фільтра шланга подачі води</i> у розділі <i>Догляд і чищення</i> . Якщо проблема не зникає, зверніться до найближчого сервісного центру.
F40	Протікання впускного клапана	Вимкніть водопровідний кран та зверніться до найближчого сервісного центру.
F41	Помилка нагрівача 1	Вимкніть водопровідний кран. Вийміть вилку з настінної розетки та зверніться до найближчого сервісного центру.
F45	Помилка дивертора	Зверніться до найближчого сервісного центру.
F52	Помилка рівня води	Почистьте фільтри грубого та тонкого очищення. Перевірте, чи не засмічений зовнішній фільтр впускного шлангу. Якщо проблема не зникає, зверніться до найближчого сервісного центру.
F54	Переповнення водою 2	Вимкніть водопровідний кран та зверніться до найближчого сервісного центру. Щоб уникнути витоку води з посудомийної машини, не виймайте вилку з настінної розетки, доки водопровідний кран не буде вимкнено!
F56	Помилка цирк. насоса	Зверніться до найближчого сервісного центру.
F67	Помилка подачі води 2	Переконайтеся, що відкрито водопровідний кран. Перевірте, чи не засмічений зовнішній фільтр впускного шлангу. Див. <i>Розблокування фільтра шланга подачі води</i> у розділі <i>Догляд і чищення</i> . Якщо проблема не зникає, зверніться до найближчого сервісного центру.
F68	Помилка зливного насоса BLDC	Зверніться до найближчого сервісного центру.

Натисніть будь-яку кнопку, щоб повідомлення про помилку зникло.



Загальні

Проблема	Можливі причини	Необхідна дія
Панель керування не реагує під час натискання.	Ви натиснули на панель керування надто рано після відкриття дверцят.	Трохи зачекайте та повторіть спробу.
	Замок від дітей або Автоматичний замок від дітей активується.	Див. розділ <i>Інструкції з техніки безпеки</i> .
	Дверцята закрито.	Відчиніть дверцята. Панель керування реагує на використання лише тоді, коли дверцята відчинені.
	Бруд на панелі керування.	Почистьте їх сухою або злегка вологою тканиною.
Не вдається закрити дверцята.	Неправильно розташовано корзини.	Переконайтеся, що корзини правильно розташовано в горизонтальному напрямку, а водопровідний з'єднувач середньої корзини розташовано на одній лінії з відповідною трубою для розбризкування.
		Перевірте, чи посуд не заважає належному встановленню корзин.
	Замок дверцят не встає на місце і не фіксується.	Перевірте замок дверцят. Якщо він не встає на місце і не фіксується, відкрийте дверцята. Натисніть і утримуйте кнопку $\langle i \rangle \langle \text{lock} \rangle$, доки вона не почне блимати. Дочекайтеся, доки кнопка перестане блимати (60 с). Зачиніть дверцята. Упевніться, що замок дверцят став на місце та зафіксувався.

Пошук і усунення несправностей

Проблема	Можливі причини	Необхідна дія
Посудомийна машина не запускається.	Не натиснута кнопка ▷ □.	Натискайте ▷ □, доки на дисплеї не з'явиться Програму запущено, Закрийте дверцята.
	Дверцята закриті неправильно.	Перевірте.
	Ви відкрили посудомийну машину, щоб додати посуд під час виконання програми.	Закрийте дверцята і зачекайте. Через деякий час посудомийна машина продовжить програму.
	Замок дверцят не встав на місце і не зафіксувався.	Перевірте замок дверцят. Якщо він не встав на місце і не зафіксувався, відкрийте дверцята. Натисніть і утримуйте кнопку < i>⏏, доки вона не почне блимати. Дочекайтеся, доки кнопка перестане блимати (60 с). Зачиніть дверцята. Упевніться, що замок дверцят став на місце та зафіксувався.
	Перевірте, чи вибрано параметр Відкладений Старт.	Натисніть і утримуйте ▷ □ протягом трьох секунд, щоб скасувати функцію Відкладений Старт.
	Штепсель не вставлено в електричну розетку.	Перевірте.
	Спрацював запобіжник/автоматичний вимикач.	Перевірте.

Пошук і усунення несправностей

Проблема	Можливі причини	Необхідна дія
Посуд брудний.	Розбризувачі не обертаються.	Переконайтеся, що розбризувачі не заблоковано посудом.
	Отвори або підшипники розбризувача заблоковано.	Очистьте розбризувачі і трубки для розбризування в середньому кошику. Див. розділ <i>Догляд і чищення</i> .
	Невідповідна програма миття.	Виберіть програму з Інтенсивний режим. Під час виконання програми використовуватиметься вища температура для розчинення жиру на дуже брудному посуді.
	Неправильне дозування миючого засобу.	Дозуйте відповідно до жорсткості води. Надмірна або недостатня кількість миючого засобу призводить до погіршення результатів миття.
	Старий миючий засіб. Миючий засіб швидко псується.	Уникайте надмірного завантаження.
	Автодозування активовано, але гель для посудомийної машини не дозується.	Щоб переконатися, що миючий засіб дозується, натисніть та утримуйте  і  протягом п'яти секунд. Символ  блиматиме на дисплеї, і індикатор стану засвітиться червоним кольором. Після цього подивіться, чи було розподілено гель для миття.
	Посуд неправильно завантажено.	Не закривайте порцеляну великими чашами або подібними предметами. Намагайтеся не ставити великі склянки в кутах кошиків. Див. розділ <i>Завантаження посуду в посудомийну машину</i> .
	Келихи та чашки перевернулися під час виконання програми.	Надійно розташуйте посуд.
	Фільтри заблоковано.	Почистьте фільтри грубого та тонкого очищення.
	Фільтри приєднано неправильно.	Переконайтеся, що фільтри встановлено правильно. Див. розділ <i>Догляд і чищення</i> .

Пошук і усунення несправностей

Проблема	Можливі причини	Необхідна дія
	Стопор для зливного насоса відсутній.	Переконайтеся, що кольоровий стопор праворуч від нижнього зливу на місці. <i>Див. розділ Догляд і чищення.</i>
Плями на нержавіючій сталі або сріблі.	Деякі продукти, наприклад гірчиця, майонез, лимон, оцет, сіль або соуси, можуть викликати появу плям на нержавіючій сталі, якщо надто довго залишаються на ній.	Змивайте ці продукти, якщо посудомийна машина не буде запущена одразу. Скористайтеся програмою Ополіскування.
	Будь-яка нержавіюча сталь може залишити сліди на сріблі, якщо стикнеться з ним під час миття посуду. Алюміній теж може призвести до появи плям на посуді.	Щоб уникнути появи плям і потемніння, розділяйте посуд, виготовлений з різних металів, наприклад срібла, нержавіючої сталі та алюмінію.
Плями або плівка на посуді.	Неправильне дозування засобу для полоскання.	<i>Див. розділ Налаштування.</i>
	Налаштування ТАВ увімкнено, і використовується універсальний миючий засіб з недостатнім ефектом сушіння.	Увімкніть універсальні миючі засоби або вимкніть налаштування ТАВ і додайте окремо сіль та ополіскувач. <i>Див. Ополіскувач у розділі Налаштування.</i>
	Відсік для солі пустий.	<i>Додайте сіль. Див. розділ Догляд і чищення.</i>
	Неправильно налаштовано пом'якшувач води.	<i>Див. Жорсткість води у розділі Налаштування.</i>
	Пом'якшувач води протікає.	Перевірте, чи кришка відділення для солі правильно затягнута. В іншому випадку зверніться до найближчого сервісного центру.
	Надто висока температура та/або зavelика кількість миючого засобу можуть призвести до травлення кристалю. На жаль, це не можна усунути, можна лише попередити.	Мийте кристаль при низькій температурі з помірною кількістю миючого засобу. Зверніться до виробника миючого засобу.

Пошук і усунення несправностей

Проблема	Можливі причини	Необхідна дія
На посуді є липка біла або синя плівка.	Зависока доза засобу для полоскання.	Зменште дозування. Див. розділ <i>Налаштування</i> . Якщо вода дуже м'яка, можливо, слід розбавити засіб для полоскання водою у співвідношенні 50:50.
Після миття залишаються плями.	Може бути важко відмити губну помаду та чай.	Скористайтеся миючим засобом із відбілювачем.
Після миття посуду миючий засіб залишається у відділенні для миючого засобу.	Відділення для миючого засобу було вологим під час додавання миючого засобу.	Відділення для миючого засобу має бути сухим під час додавання миючого засобу.
	Відділення для миючого засобу заблоковано.	Перевірте, щоб посуд не заважав відкриттю відділення для миючого засобу.
Під час миття посуду чутно гуркіт.	Посуд неправильно розташовано або не обертаються розбризкувачі.	Переконайтеся, що посуд надійно розташовано. Покрутіть розбризкувачі, щоб переконаватися, що вони можуть обертатися.
У посудомийній машині залишається вода.	Фільтри заблоковано.	Почистьте фільтри грубого та тонкого очищення.
	Фільтри приєднано неправильно.	Переконайтеся, що фільтри встановлено правильно. Див. розділ <i>Догляд і чищення</i> .
	Сміття у зливному насосі.	Почистьте зливний насос. Див. розділ <i>Догляд і чищення</i> .
	Стопор для зливного насоса відсутній.	Переконайтеся, що кольоровий стопор праворуч від нижнього зливу на місці. Див. розділ <i>Догляд і чищення</i> .
	Зливний шланг перекручено.	Переконайтеся у відсутності перекручень і гострих згинів зливного шланга.
	Заблоковано зливний шланг.	Від'єднайте зливний шланг у місці, де його приєднано до сифона раковини. Переконайтеся, що в ньому не застрягло сміття, а внутрішній діаметр місця підключення становить щонайменше 14 мм.

Пошук і усунення несправностей

Проблема	Можливі причини	Необхідна дія
Неприємний запах у посудомийній машині.	Бруд навколо ущільнень і в кутах.	Почистьте щіткою та засобом для чищення, що мало піниється.
	Протягом тривалого часу вибиралися низькотемпературні програми.	Приблизно один раз або двічі на місяць запускайте програму з високою температурою. Також можна запускати програму самоочищення. Див. підрозділ Самоочищення у розділі <i>Користування посудомийною машиною</i> .
Залишки жиру в посудомийній машині.	Протягом тривалого часу вибиралися низькотемпературні програми.	Вибирайте програму з Інтенсивний режим. Під час виконання програми використовуватиметься вища температура для розчинення жиру на дуже брудному посуді. Або один раз чи двічі на місяць запускайте програму самоочищення. Див. підрозділ Самоочищення у розділі <i>Користування посудомийною машиною</i> .
Посуд недостатньо сухий.	Параметр Автоматичне відкриття дверей не активовано.	Активуйте функцію Автоматичне відкриття дверей.
	Посудомийну машину не повністю завантажено.	Повністю завантажте посудомийну машину.
	Потрібно долити засіб для полоскання або встановлено занизьке дозування.	Долийте засіб для полоскання або збільште його дозу.
	Налаштування ТАВ увімкнено, і використовується універсальний миючий засіб з недостатнім ефектом сушіння.	Увімкніть універсальні миючі засоби або вимкніть налаштування ТАВ і додайте окремо сіль та ополіскувач. Див. Ополіскувач у розділі <i>Налаштування</i> .

Wi-Fi

Проблема	Можливі причини	Необхідна дія
Символ мережі посудомийної машини  не відображається на дисплеї.	Посудомийна машина не підключена до бездротової мережі.	Підключіть посудомийну машину до бездротової мережі. Див. розділ <i>Підключення Wi-Fi</i> .
	Підключення Wi-Fi деактивовано.	Активуйте Підключення Wi-Fi. Див. <i>Підключення Wi-Fi Вимк.</i> / <i>Підключення Wi-Fi Увімк.</i> у розділі <i>Підключення Wi-Fi</i> .
Помилка встановлення підключення	Посудомийна машина не може отримати доступу до бездротової мережі. Або маршрутизатор не підключено до Інтернету.	Перевірте, чи маршрутизатор підключено до Інтернету.
		<p>Переконайтеся, що бездротова мережа використовує частоту 2,4 ГГц і є видимою. Спробуйте перемістити маршрутизатор ближче до посудомийної машини, якщо сигнал занадто слабкий.</p> <p>Див. також розділ, присвячений усуненню несправностей www.connectlife.io. Якщо проблема не вирішена, зверніться до найближчого сервісного центру.</p>
Помилка додавання пристрою	Ваш смартфон/планшет не підключено до бездротової мережі. Або маршрутизатор не підключено до Інтернету.	Перевірте, чи маршрутизатор підключено до Інтернету.
		<p>Перевірте, чи смартфон/планшет підключено до бездротової мережі.</p> <p>Див. також розділ, присвячений усуненню несправностей www.connectlife.io. Якщо проблема не вирішена, зверніться до найближчого сервісного центру.</p>

Пошук і усунення несправностей

Проблема	Можливі причини	Необхідна дія
Посудомийна машина відображається у додатку <i>Connect Life</i> як відключена.	Підключення Wi-Fi деактивовано.	Активуйте Підключення Wi-Fi. Див. <i>Підключення Wi-Fi Вимк.</i> / <i>Підключення Wi-Fi Увімк.</i> у розділі <i>Підключення Wi-Fi</i> .
		Див. також розділ, присвячений усуненню несправностей www.connectlife.io . Якщо проблема не вирішена, зверніться до найближчого сервісного центру.
Збій оновлення програмного забезпечення.	Втрачено мережеве з'єднання, або посудомийна машина відключилася через збій живлення.	Перед повторною спробою переконайтеся, що подається живлення та мережеве з'єднання є стабільним. Якщо проблема не вирішена, зверніться до найближчого сервісного центру.

Важливо прочитати та дотримуватися інструкцій і вказівок, наведених нижче. Виконайте встановлення та підключення відповідно до окремих інструкцій зі встановлення.

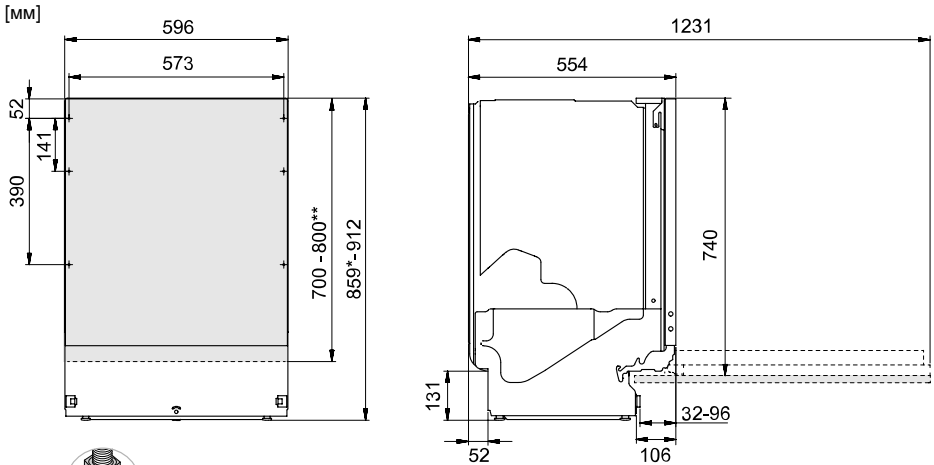

* Зніміть затисні гайки в разі встановлення в заглибленні на 860–861 мм.

** Довжина зовнішніх дверцят.

Номінальні розміри. Фактичні вимірювання можуть відрізнятися.

Інструкції з техніки безпеки

- Підключення до мереж водопостачання, каналізації та електропостачання мають виконувати кваліфіковані спеціалісти.
- Завжди дотримуйтеся відповідних правил щодо користування мережами водопостачання, каналізації та електропостачання.
- Будьте обережні під час установки! Надягайте захисні рукавиці! Установку мають виконувати дві людини!
- Установіть піддон для збору вологи на підлогу під посудомийною машиною, щоб запобігти пошкодженням, які можуть бути спричинені витоком води.
- Перед прикручуванням посудомийної машини випробуйте її, запустивши програму Ополіскування. Переконайтеся, що посудомийна машина може наповнюватися водою та зливати воду. Також переконайтеся, що відсутні протікання в місцях підключень.

УВАГА!

Вентиляційний отвір у нижній частині дверцят не має бути заблоковано килимом або подібними предметами.

Встановлення

УВАГА!

Перекрийте водопостачання під час встановлення посудомийної машини!

Необхідно витягнути штепсель із розетки або вимкнути живлення розетки, перш ніж проводити роботи!

Встановлення

- Розміри місця встановлення та розміри приєднання наведено в окремих інструкціях щодо встановлення. Перш ніж починати встановлення, переконайтеся у відповідності всіх розмірів. Зауважте, що висоту зовнішніх дверцят можна регулювати відносно інших кріплень.
- Обережно поведіться з передніми кутами посудомийної машини, щоб вони не зігнулися, що може вплинути на відкриття дверцят.
- Переконайтеся, що місце встановлення посудомийної машини надійне. Відрегулюйте змінювані за висотою ніжки, щоб вирівняти посудомийну машину. Затягніть стопорні гайки.
- Якщо посудомийна машина вбудована, меблі, що її оточують, мають бути стійкими до конденсації вологи.
- Встановіть захисну плівку під робочою поверхнею та вгору по краю. Функція захисної плівки полягає у захисті робочої поверхні від вологи. (Захисна плівка знаходиться в пластиковому пакеті, що додається.)
- Переконайтеся, що дверцята машини вільно відкриваються, інакше функціональність замка дверцят може пошкодитися.
- Зверніть увагу, що після встановлення зовнішніх дверцят може знадобитися регулювання дверних пружин. Відрегулюйте ліву й праву дверні пружини так, щоб дверцята вирівнялися.

Підключення до каналізації

Цю посудомийну машину можна встановлювати на підвищенні (для досягнення зручної робочої висоти). Тобто посудомийну машину можна розмістити таким чином, щоб зливний шланг простягався під нижньою панеллю посудомийної машини, наприклад, направивши його безпосередньо в каналізаційний отвір. Посудомийну машину обладнано вбудованим антисифонним пристроєм, який запобігає повному зливанню води під час циклу миття.

Зливний шланг також можна під'єднати до з'єднувального патрубку на сифоні раковини. Внутрішній діаметр з'єднувального патрубку має становити принаймні 14 мм.

Зливний шланг можна протягнути щонайбільше на 2,5 м (загальна довжина зливного шланга не має перевищувати 4,5 м). Внутрішній діаметр усіх точок з'єднання та з'єднувальних патрубків має становити щонайменше 14 мм. Однак в ідеальному варіанті зливний шланг необхідно замінити на новий шланг без точок з'єднання.

Жодна частина зливного шланга не має перевищувати нижню панель посудомийної машини більше ніж на 950 мм.

Приєднайте зливний шланг до затискача шлангу. Переконайтеся, що зливний шланг не має вигинів.

Підключення до мережі водопостачання

Використовуйте лише той шланг подачі води, що надається з посудомийною машиною. Не використовуйте повторно старі або інші запасні шланги.

Підвідний патрубок потрібно приєднати до водопровідного крана (запірний кран). Водопровідний кран має бути легкодоступний, щоб можна було перекрити воду, якщо знадобиться перемістити посудомийну машину.

Завершивши встановлення, відкрийте водопровідний кран і зачекайте трохи, доки стабілізується тиск води. Переконайтеся, що всі місця підключення водонепроникні.

Підключення до мережі холодного водопостачання

Підключіть посудомийну машину до мережі холодного водопостачання, якщо для опалення будинку використовується нафта, електроенергія або газ.

Підключення до мережі гарячого водопостачання

Підключіть посудомийну машину до мережі гарячого водопостачання (максимум 70 °C), якщо для опалення будинку використовуються енергозберігаючі засоби, наприклад центральне опалення, сонячна або геотермальна енергія. Підключення до гарячого водопостачання скорочує тривалість миття та зменшує споживання енергії посудомийною машиною.

ПРИМІТКА!

Не перевищуйте дозволону температуру водопостачання. Певні матеріали, що використовуються в деяких предметах посуду, не витримують впливу високих температур. Див. підрозділ *Крихкий посуд* у розділі *Завантаження посуду в посудомийну машину*.

Електричне з'єднання

Відомості щодо підключення до електромережі можна знайти на таблиці із серійним номером. Указані технічні характеристики мають відповідати джерелу електроенергії.

Посудомийна машина має бути підключена до заземленої розетки.

Електрична розетка має бути розташована поза місцем встановлення, щоб до неї можна було легко отримати доступ після встановлення посудомийної машини. Не використовуйте подовжувачі!

Інформація про ваш виріб

На табличці з серійним номером є QR-код. Проскануйте код, щоб продивитися інформацію про ваш виріб.

Перш ніж звернутися до сервісного центру, ознайомтеся з розділом *Пошук і усунення несправностей*. У разі виникнення проблеми, яку не вдається вирішити, зверніться до найближчого сервісного центру по професійну допомогу, див. www.asko.com.

Надайте детальну інформацію, яку вказано на табличці з серійним номером. Занотуйте номер виробу (1) і серійний номер (2).

Зверніть увагу, що непрофесійний ремонт може наразити на небезпеку користувача та вплинути на гарантію.

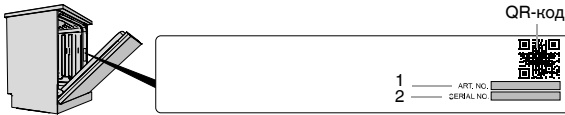

Технічні дані

Висота:	859-912 мм
Ширина:	596 мм
Глибина:	559 мм
Вага:	55 кг ¹⁾
Тиск води:	0,03-1,0 МПа
Електричне з'єднання:	див. паспортну табличку.
Номінальна потужність:	див. паспортну табличку.

¹⁾ Вага може різнитися через різні технічні характеристики.

ASKO

Inspired by Scandinavia

WWW.ASKO.COM



879672-a2



Ми зберігаємо за собою право вносити зміни.